



EMPORIA

NOWO
CZESNY

S
T
Y
L



SPIS TREŚCI

WANNY DO ZABUDOWY

ARNA EDGE	04
VESTA	05

WANNY WOLNOSTOJĄCE

EMILIA	06
ESMI	08
LUNA	10
MARLENE	12
MEGA-N	14
MONYA	16
NOA	18
OLIA	20
RIVA	22
SANDY	24

UMYWALKI

LEA	28
MEA	30
NOA	32
RIVA	38
TIMEA	40

BRODZIKI

PURE NEW	44
----------	----

ARNA EDGE

Wanna akrylowa do zabudowy, ze zintegrowanym przelewem,
z niskim rantem 18mm.

Sposób montażu: do zabudowy

Kolor: biały

Dostępna w rozmiarach:

150x70x57cm

160x70x57cm

170x70x57cm

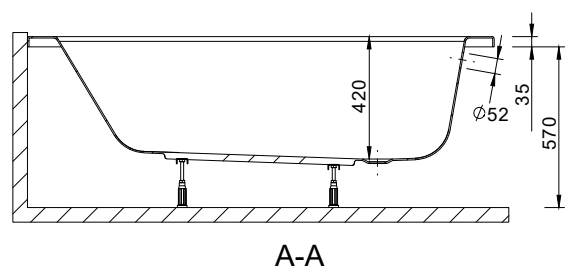
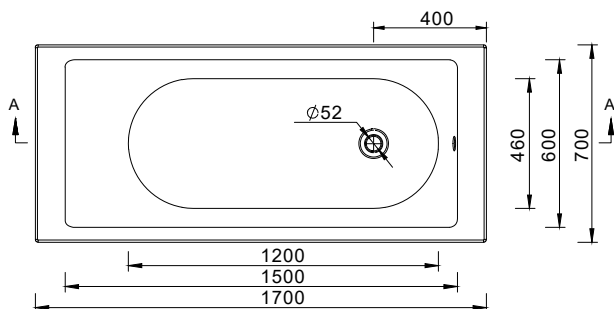

EMILIA

Wanna wolnostojąca akrylowa z opcją ustawienia przyściennego, ze zintegrowanym przelewem i odpływem w komplecie.

Sposób montażu: wolnostojąca

Kolor: biały

S

Wymiary: 150x75x58cm

Waga: 44 kg

XL

Wymiary: 170x80x58cm

Waga: 47 kg

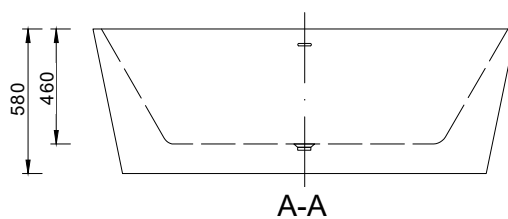
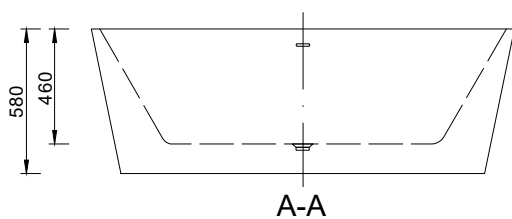
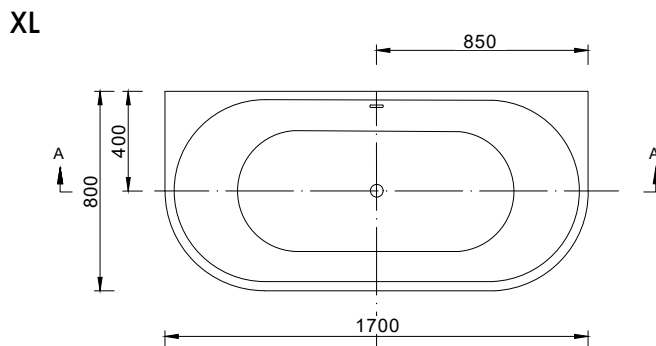
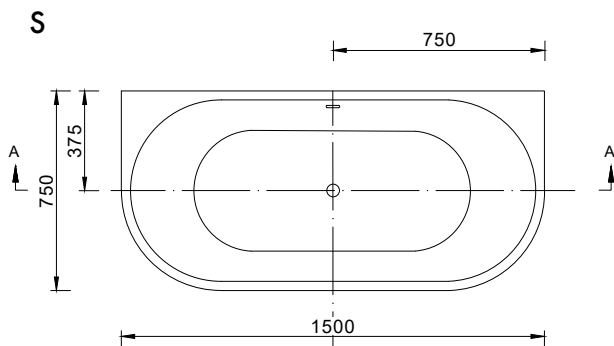

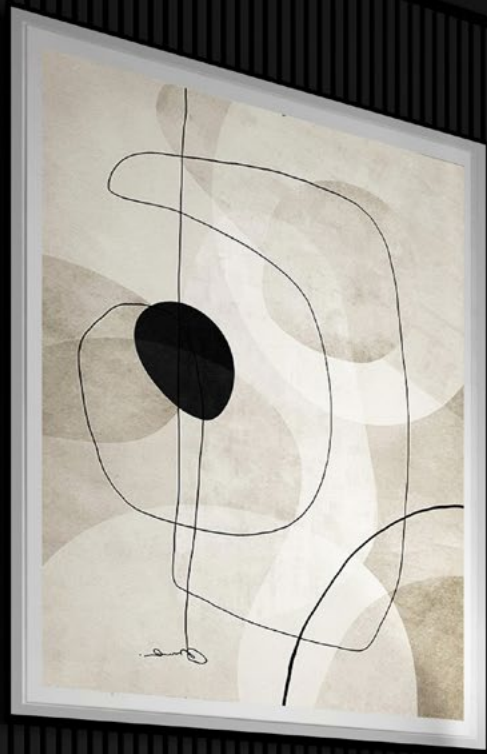

ESMI

Wanna wolnostojąca akrylowa, ze zintegrowanym przelewem i odpływem w komplecie.

Sposób montażu: wolnostojąca

Wymiary: 175x73x68cm

Waga: 44 kg

Kolor: biały

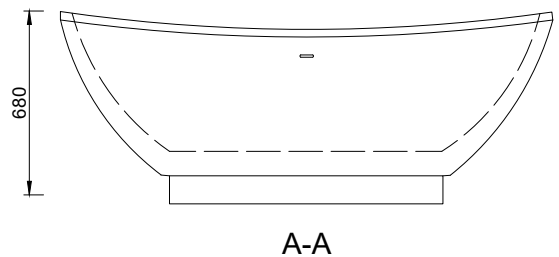
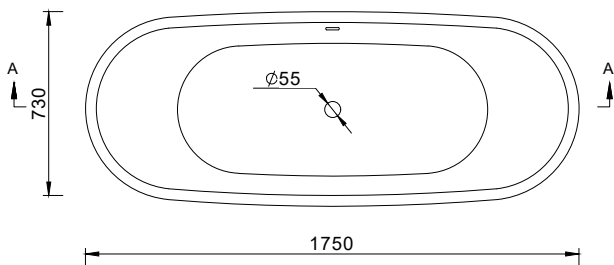



LUNA

Wanna wolnostojąca konglomeratowa, bez przelewu, z odpływem w komplecie.

Sposób montażu: wolnostojąca

Wymiary: 158x77x63cm

Waga: 92 kg

Kolor: snow white

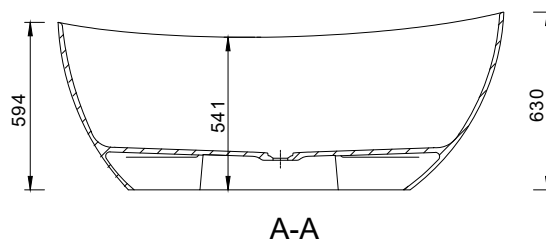
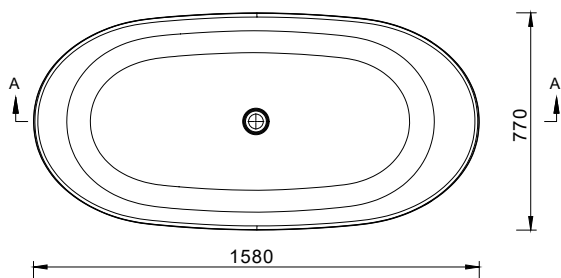



MARLENE

Wanna wolnostojąca akrylowa, ze zintegrowanym przelewem i odpływem w komplecie.

Sposób montażu: wolnostojąca

Wymiary: 168x73x80cm

Waga: 42 kg

Kolor: biały

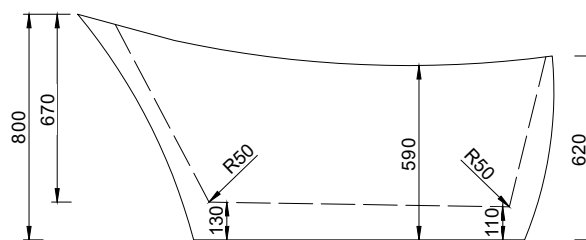
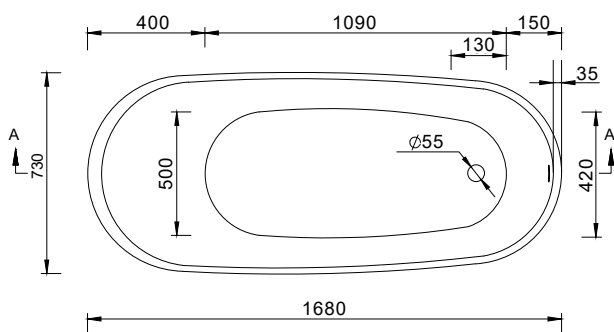



MEGA-N

Wanna wolnostojąca akrylowa, ze zintegrowanym przelewem i odpływem w komplecie.

Sposób montażu: wolnostojąca

Kolor: biały

S

Wymiary: 152x76x72cm

Waga: 43 kg

XL

Wymiary: 170x78x72cm

Waga: 46 kg



S

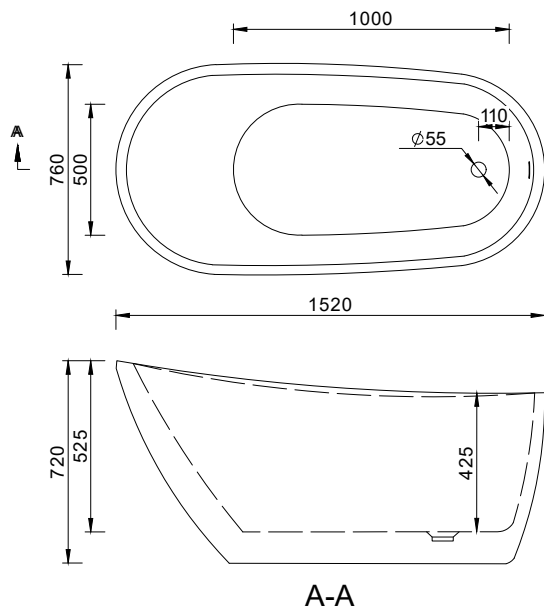

XL

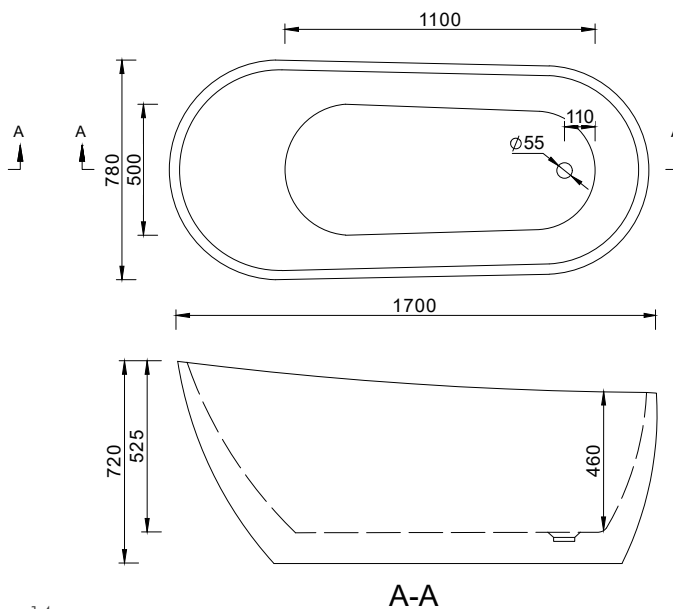



MONYA

Wanna wolnostojąca akrylowa, ze zintegrowanym przelewem i odpływem w komplecie.

Sposób montażu: wolnostojąca

Wymiary: 170x80x68cm

Waga: 42 kg

Kolor: biały

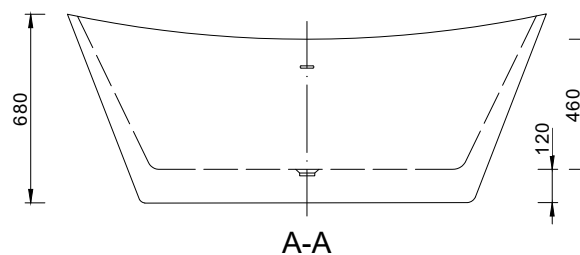
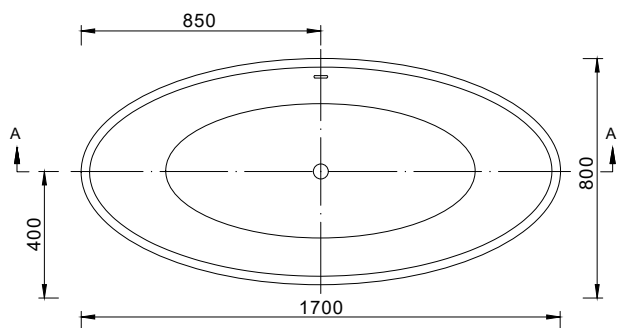



NOA₀₀₀₁

Wanna wolnostojąca konglomeratowa, bez przelewu, z odpływem w komplecie.

Sposób montażu: wolnostojąca

Wymiary: 170x72,6x60cm

Waga: 104 kg

Kolor: snow white

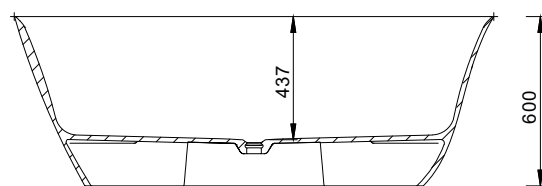
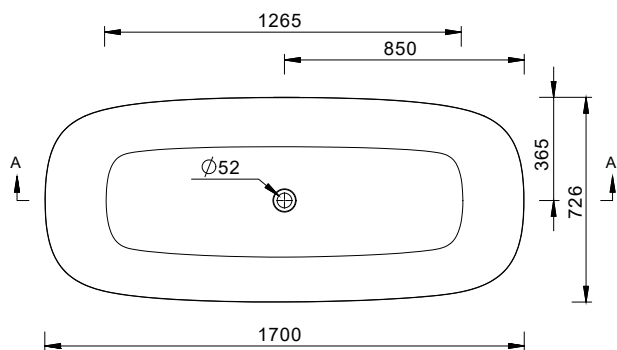

A-A



OLIA

Wanna wolnostojąca konglomeratowa, bez przelewu, z odpływem w komplecie.

Sposób montażu: wolnostojąca

Wymiary: 160x81,8x61,8cm

Waga: 88 kg

Kolor: snow white

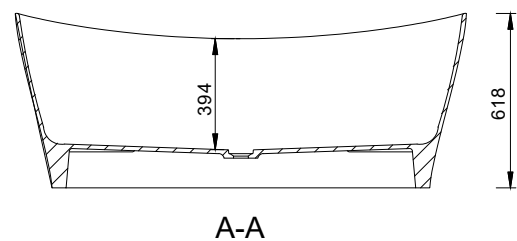
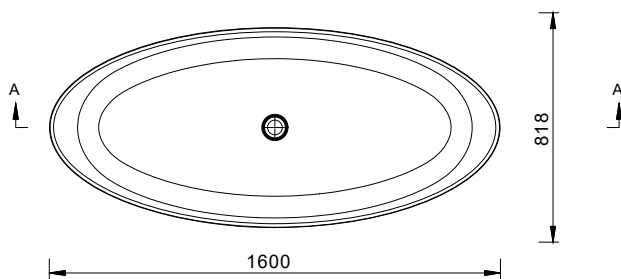



RIVA

Wanna wolnostojąca konglomeratowa, bez przelewu, z odpływem w komplecie.

Sposób montażu: wolnostojąca

Kolor: snow white

0001

Wymiary: 157x71x56cm

Waga: 70 kg

0002

Wymiary: 170x77x62cm

Waga: 92 kg



0001

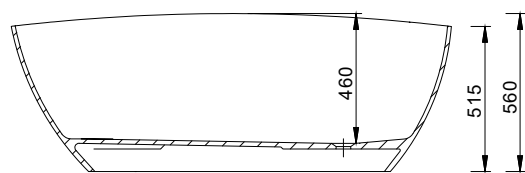
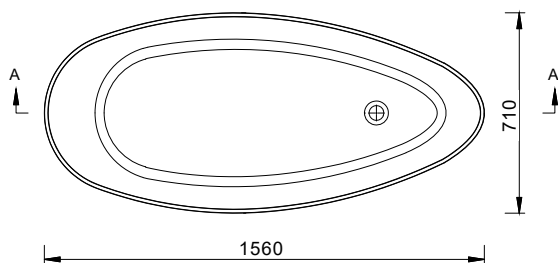

A-A

0002

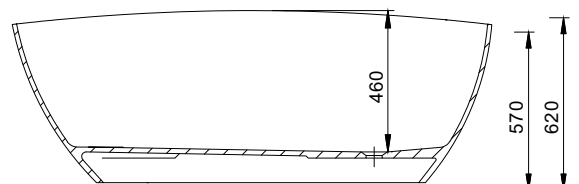
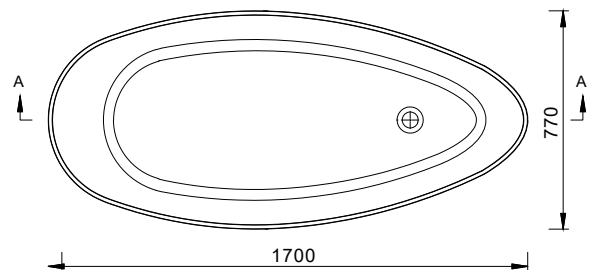

A-A



SANDY

Wanna wolnostojąca konglomeratowa, z przelewem, z odpływem w komplecie.

Sposób montażu: wolnostojąca

Wymiary: 170x70x60cm

Waga: 100 kg

Kolor: snow white

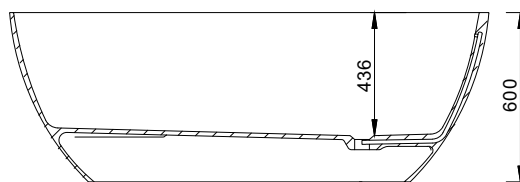
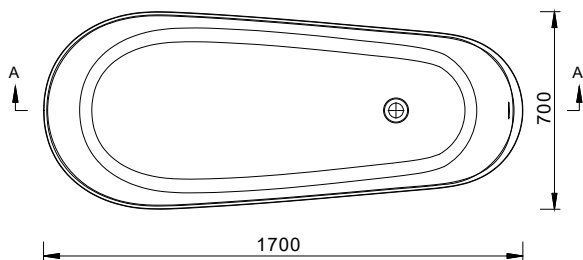

A-A





UMYWALKI

z myślą o Twoim komforcie



LEA

Umywalka nablutowa konglomeratowa, bez przelewu.

Sposób montażu: nablutowa

Wymiary: 56x32x17cm

Waga: 6 kg

Kolor: snow white

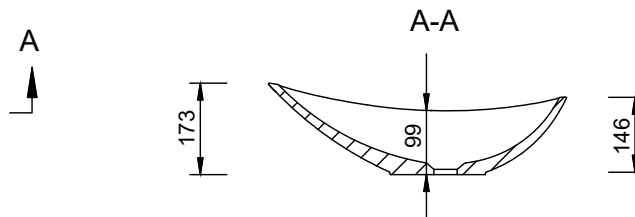
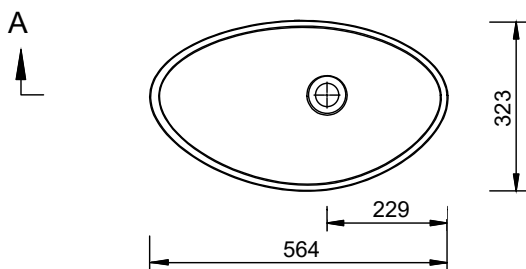



MEA

Umywalka nablutowa konglomeratowa, bez przelewu, biała nakładka na korek w komplecie.

0002

Sposób montażu: nablutowa

Wymiary: 40x35x15,1 cm

Waga: 4 kg

Kolor: snow white



0003

Sposób montażu: nablutowa

Wymiary: 40x40x15,1 cm

Waga: 4 kg

Kolor: snow white



0002

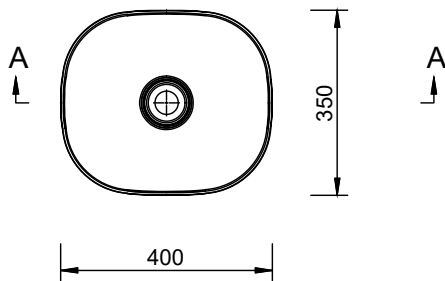

A-A

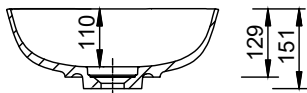

0003

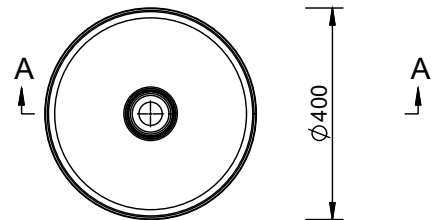

A-A

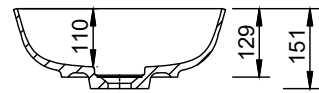



NOA

Umywalka nablutowa konglomeratowa, bez przelewu.

0002

Sposób montażu: nablutowa

Wymiary: 46x32x15,2cm

Waga: 5 kg

Kolor: snow white

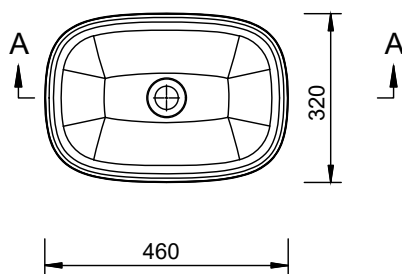

A-A

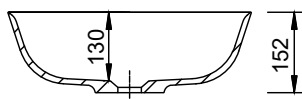

0003

Sposób montażu: nablutowa

Wymiary: 41,5x41,5x15,2cm

Waga: 5 kg

Kolor: snow white

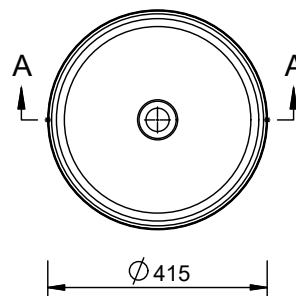

A-A

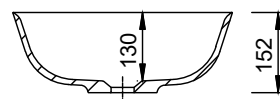



NOA

Umywalka wolnostojąca przyścienna konglomeratowa, z przelewem.

0006

Sposób montażu: przyścienna

Wymiary: 51,9x45x85cm

Waga: 35 kg

Kolor: snow white

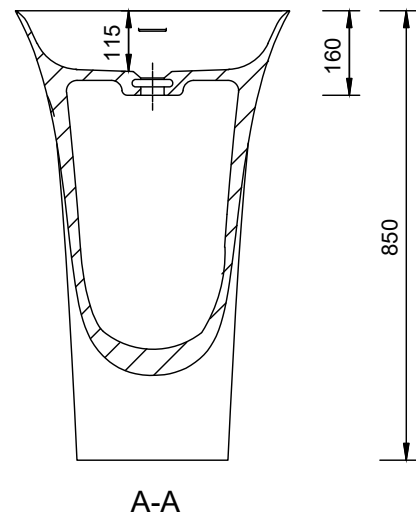
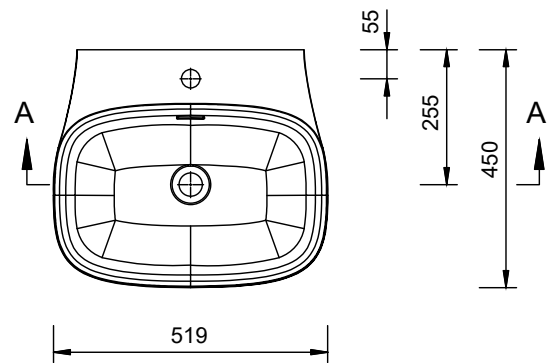



NOA

Umywalka nablutowa konglomeratowa, bez przelewu.

0007

Sposób montażu: nablutowa

Wymiary: 60x36x15,2cm

Waga: 6 kg

Kolor: snow white

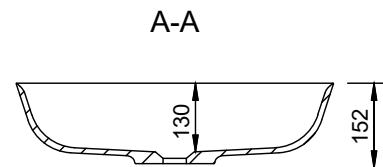
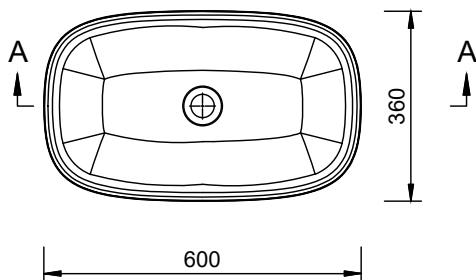



RIVA

Umywalka nablutowa konglomeratowa, bez przelewu.

Sposób montażu: nablutowa

Wymiary: 59,9x36,1x16cm

Waga: 9 kg

Kolor: snow white

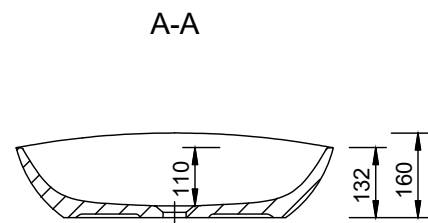
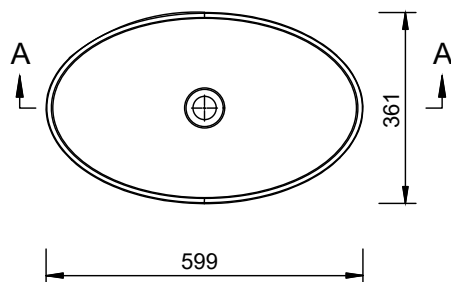



TIMEA

Umywalka konglomeratowa, bez przelewu, biała nakładka na korek w komplecie.

Sposób montażu: wpuszczana w blat/nablatowa

Wymiary: 60x38x7,5cm

Waga: 9,9 kg

Kolor: snow white

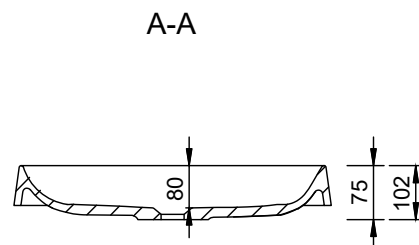
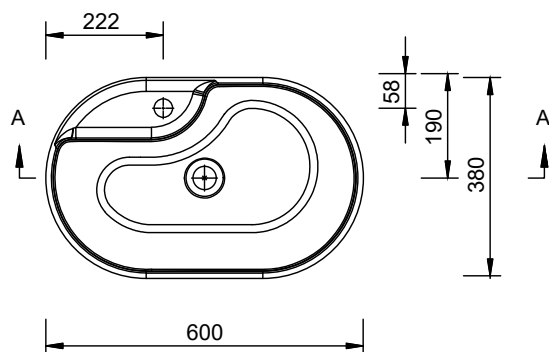



BRODZIKI

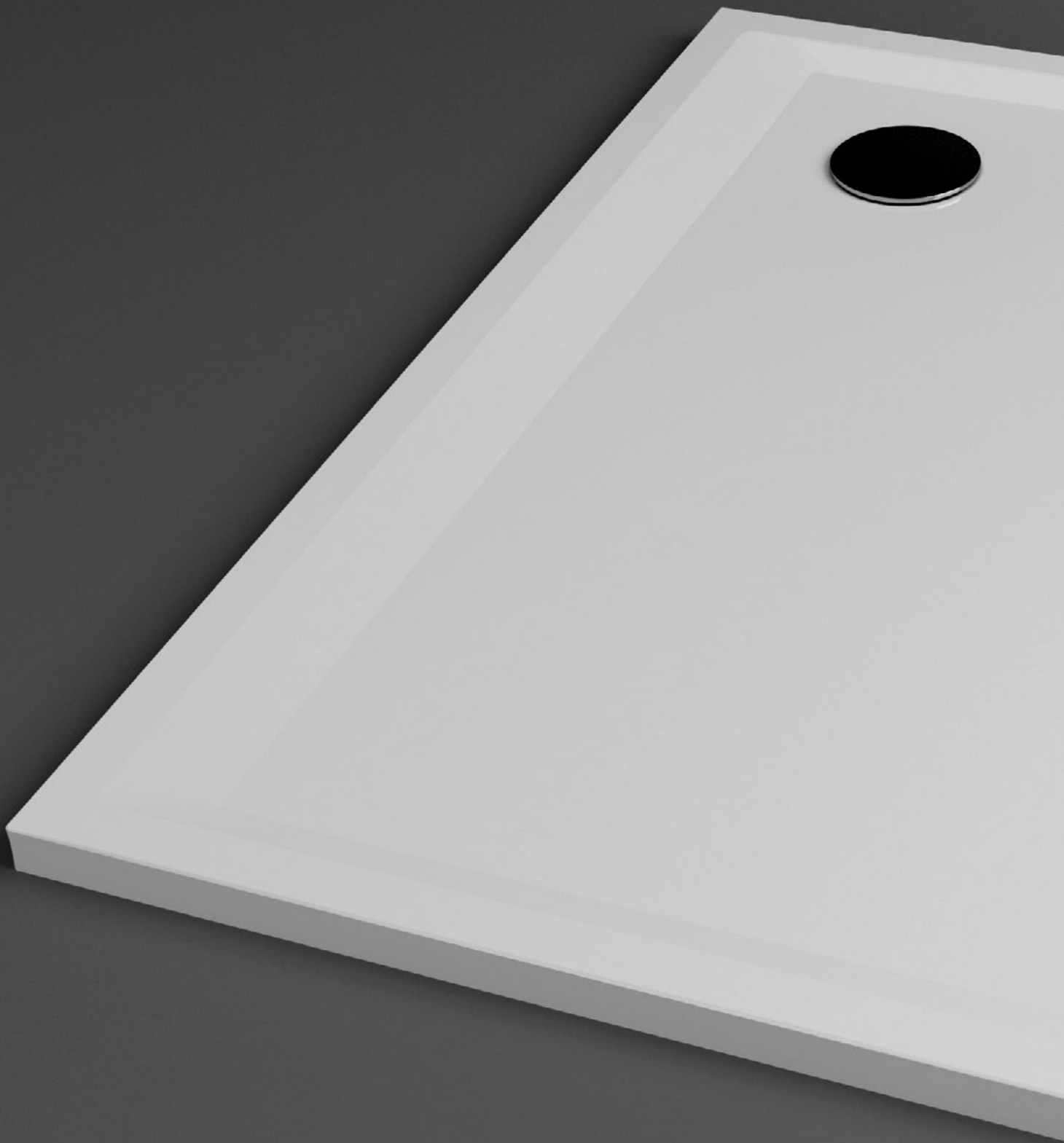

PURE NEW

90x90 (0004)

Wymiary: 90x90x4cm

Waga: 35 kg

Kolor: snow white

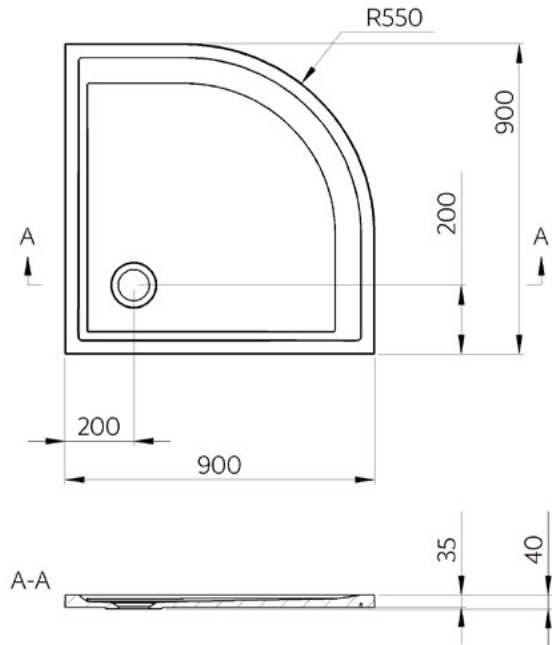

90x90 (0005)

Wymiary: 90x90x4cm

Waga: 37 kg

Kolor: snow white

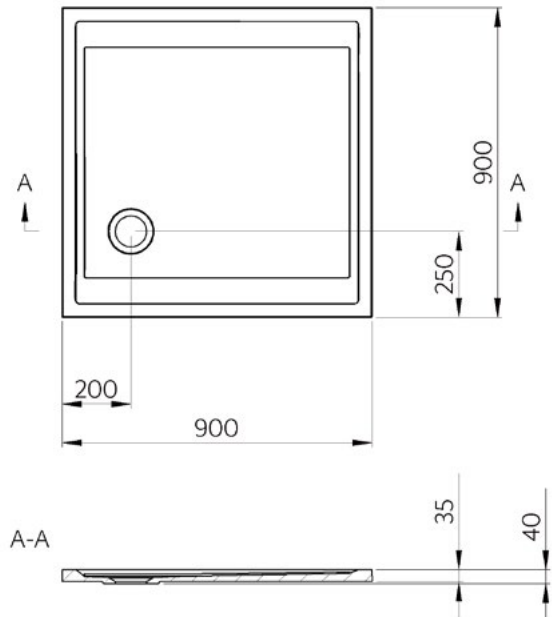

1200x80 (0006)

Wymiary: 120x80x4cm

Waga: 45 kg

Kolor: snow white

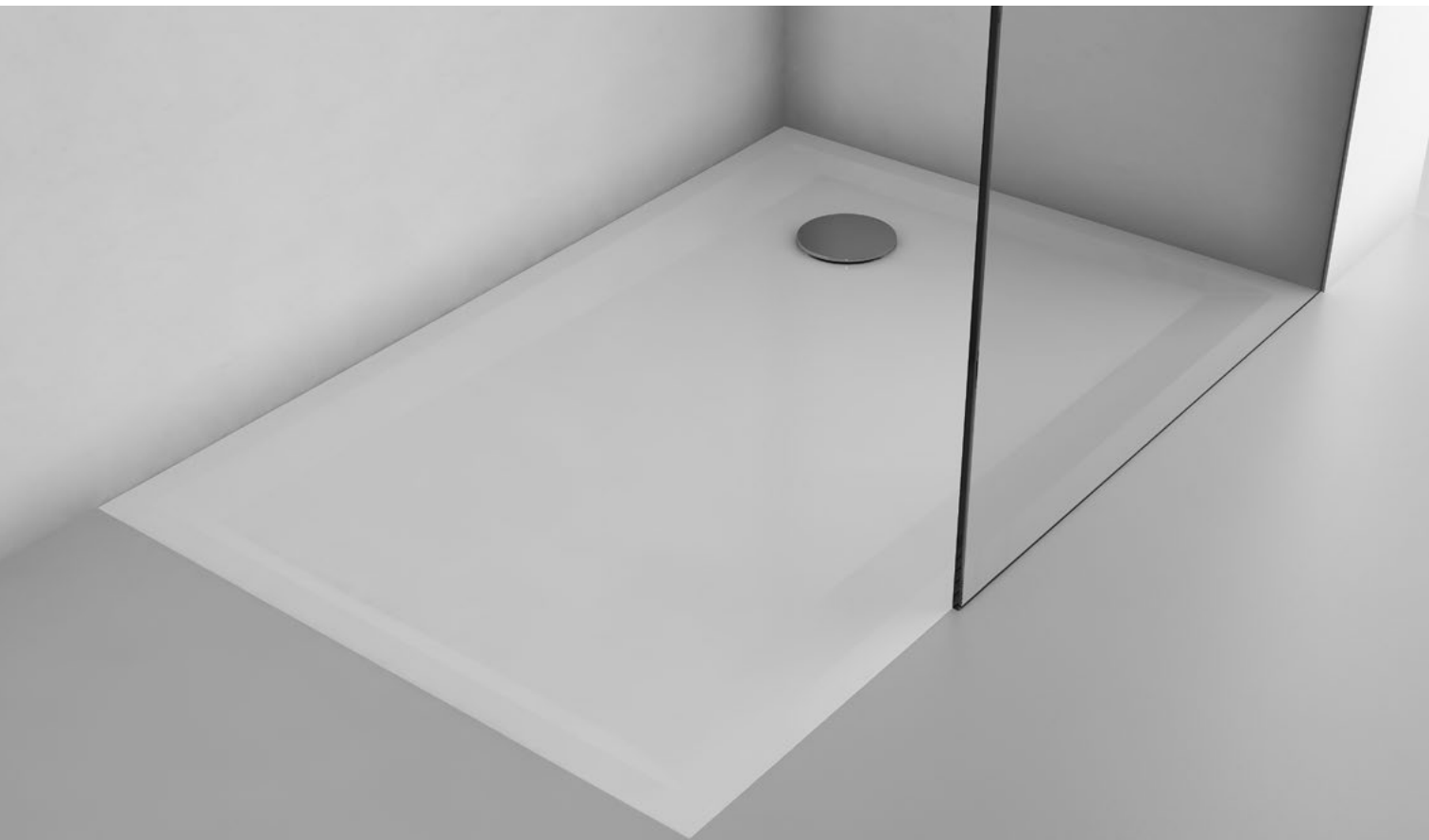
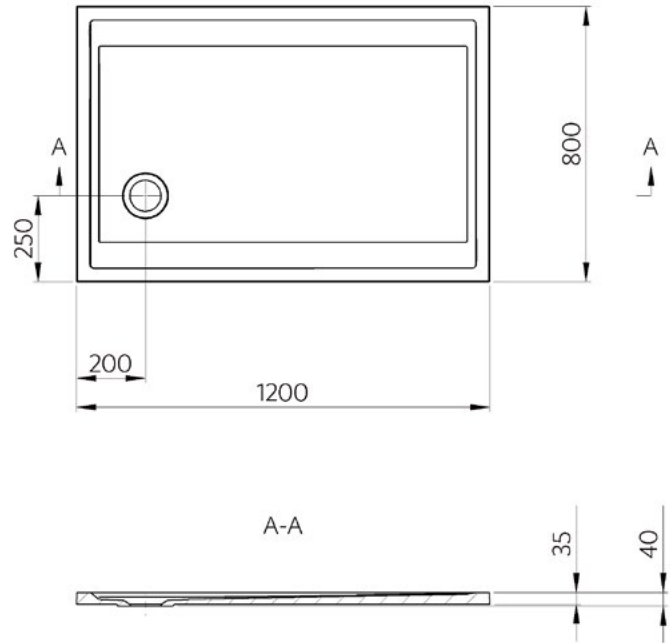

Kompozyt mineralny

250 milionów lat temu Ziemia była miejscem wzmożonej aktywności wulkanicznej.

Pod wpływem wysokiej temperatury oraz ogromnych ciśnień, warstwy wapienne przeobraziły się w dolomit. Skąła ta jest materiałem twardym, wytrzymałym i szlachetnym w swojej naturze.



Głównym składnikiem skały dolomitowej jest węglan wapnia i magnezu – $\text{CaMg}(\text{CO}_3)_2$ – śnieżnobiały minerał o krystalicznej budowie.

Kompozyt mineralny to materiał, który w pełni wykorzystuje niezwykle właściwości dolomitu.

Dzięki opracowanej przez producenta technologii skała powstała miliony lat temu zmienia się w odporny, piękny i nowoczesny produkt.

Struktura Kompozytu Mineralnego



Struktura Kompozytu mineralnego

Połączenie dolomitu z elastyczną żywicą sprawia, że Kompozyt Mineralny zyskuje niespotykaną wytrzymałość i odporność na uszkodzenia.

To również żywica decyduje o nieograniczonych możliwościach w formowaniu produktów wykonanych w tej technologii. Powłoki tego typu wykorzystuje się również do pokrywania powierzchni kadłubów jachtów i skrzydeł elektrowni wiatrowych – miejsc narażonych na ciągły kontakt z żywiołami – wiatrem i wodą.

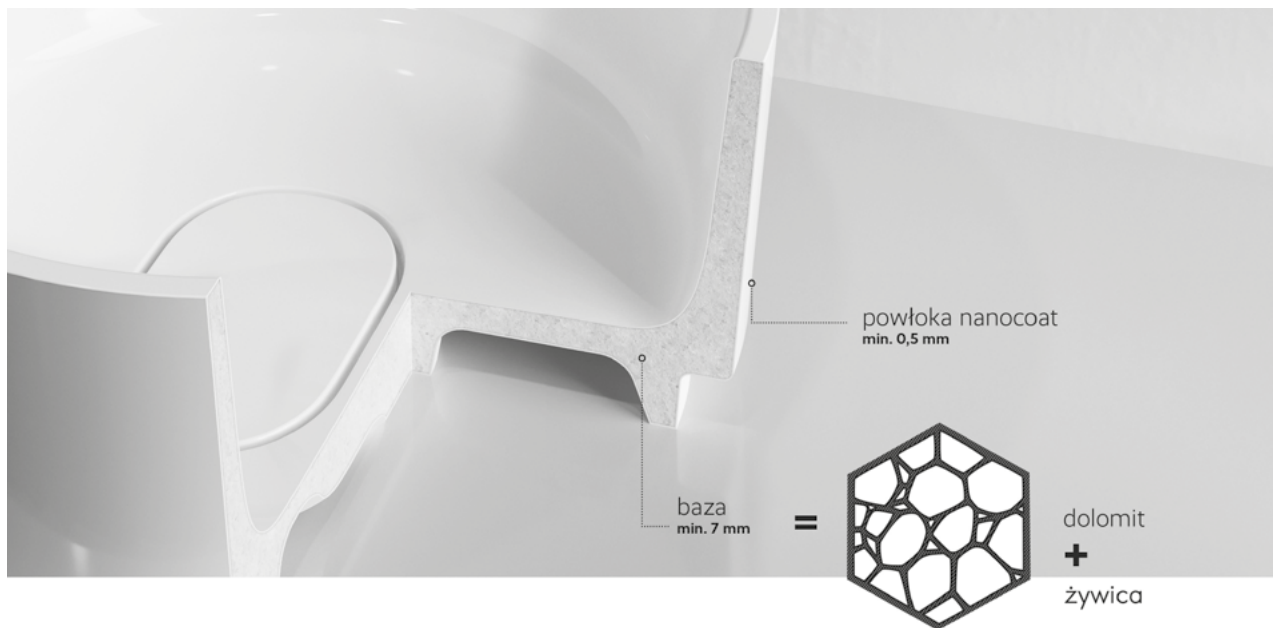



EMPORIA